

CVIČENÍ 12

Určete spojení daného objektu s okolním terénem pomocí výkopů a násypů. Objekt je tvořen cestou stoupající k plošině, která je ve výšce 9. Spád výkopů $s_v = 2/3$, spád násypů $s_n = 4/5$. Velikost ekvidistance v daném měřítku je dána graficky.

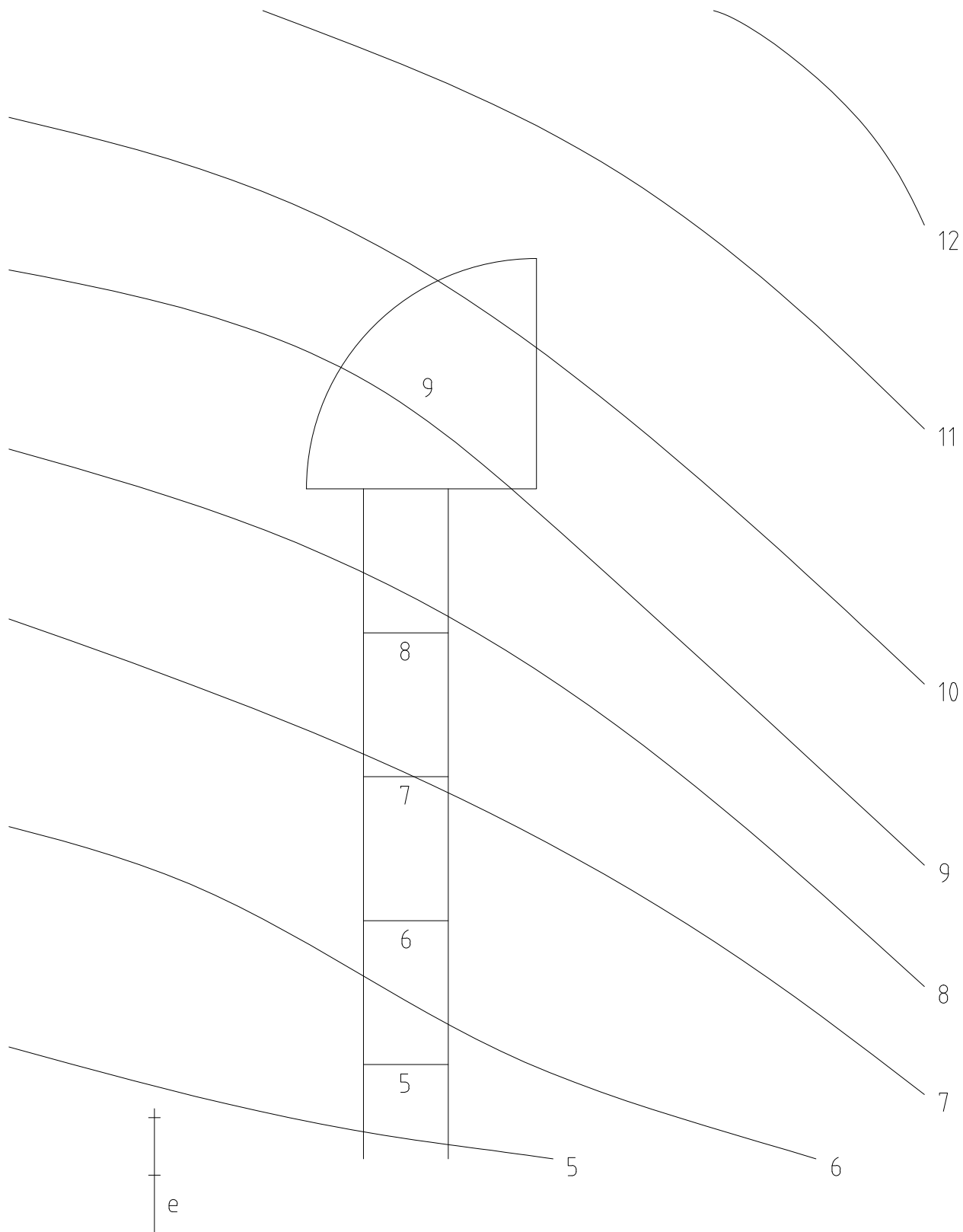

CVIČENÍ 12

Určete spojení daného objektu s okolním terénem pomocí výkopů a násypů. Objekt je tvořen cestou stoupající k plošině, která je ve výšce 9. Spád výkopů $s_v = 2/3$, spád násypů $s_n = 4/5$. Velikost ekvidistance v daném měřítku je dána graficky.

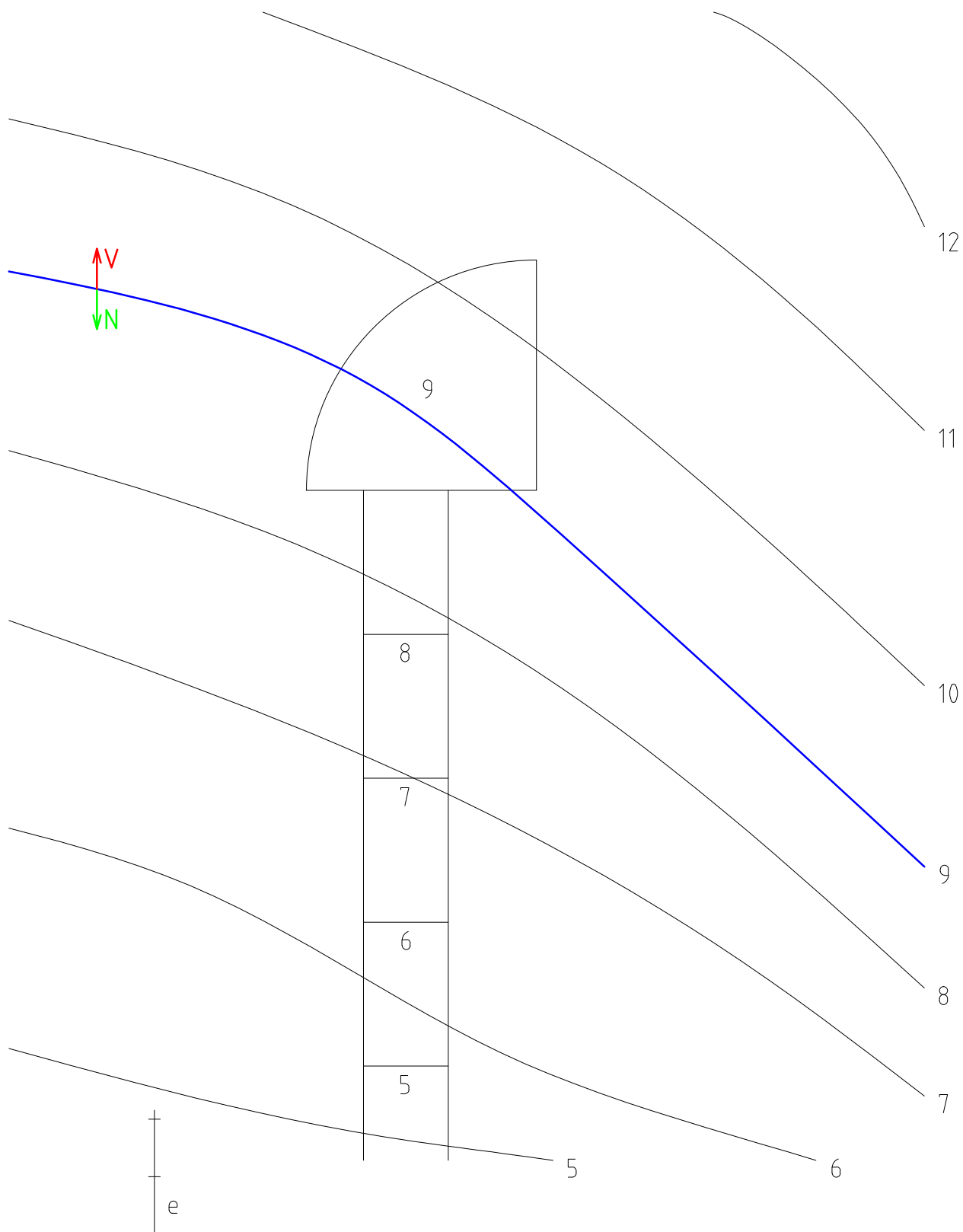

CVIČENÍ 12

Určete spojení daného objektu s okolním terénem pomocí výkopů a násypů. Objekt je tvořen cestou stoupající k plošině, která je ve výšce 9. Spád výkopů $s_v = 2/3$, spád násypů $s_n = 4/5$. Velikost ekvidistance v daném měřítku je dána graficky.

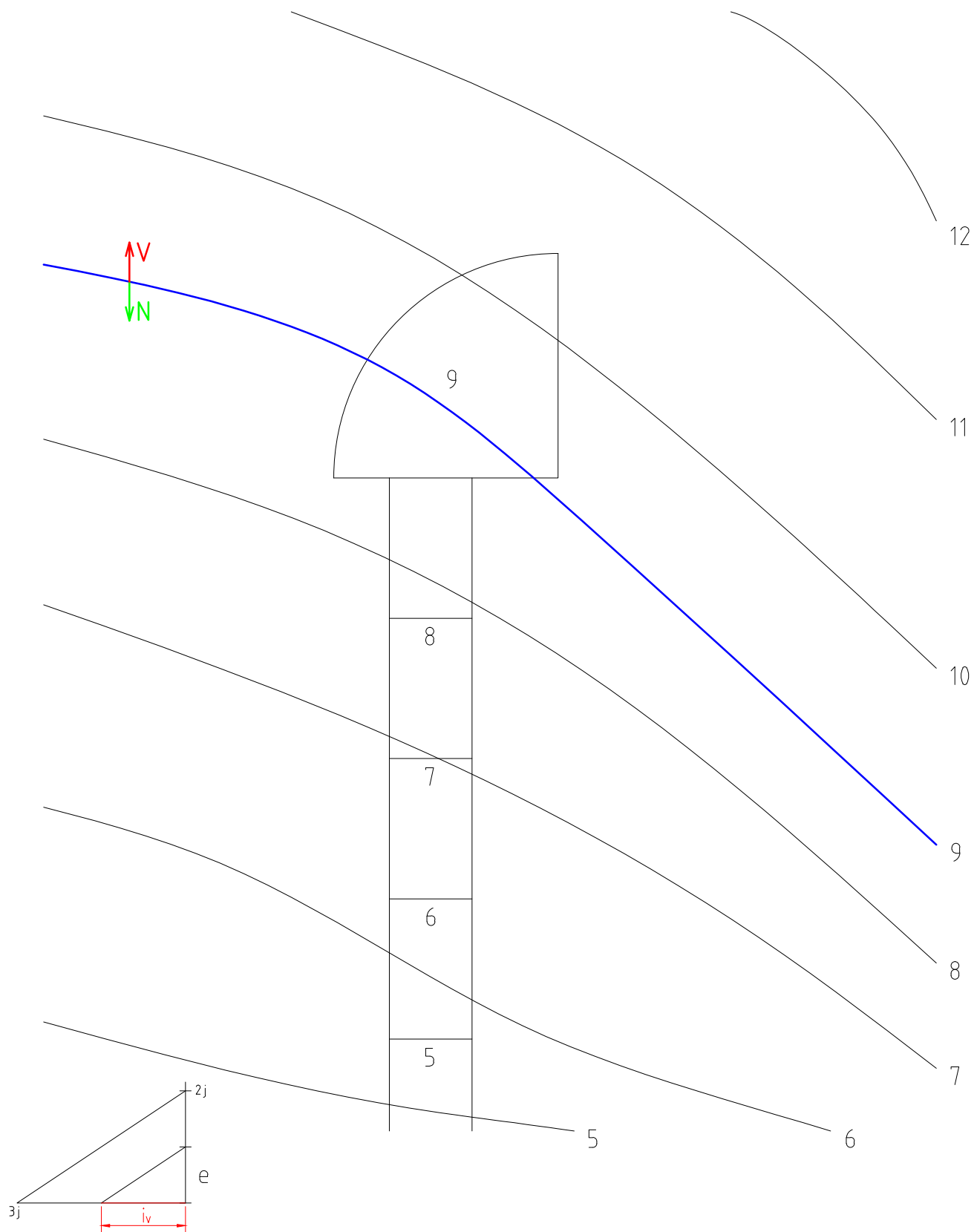

CVIČENÍ 12

Určete spojení daného objektu s okolním terénem pomocí výkopů a násypů. Objekt je tvořen cestou stoupající k plošině, která je ve výšce 9. Spád výkopů $s_v = 2/3$, spád násypů $s_n = 4/5$. Velikost ekvidistance v daném měřítku je dána graficky.

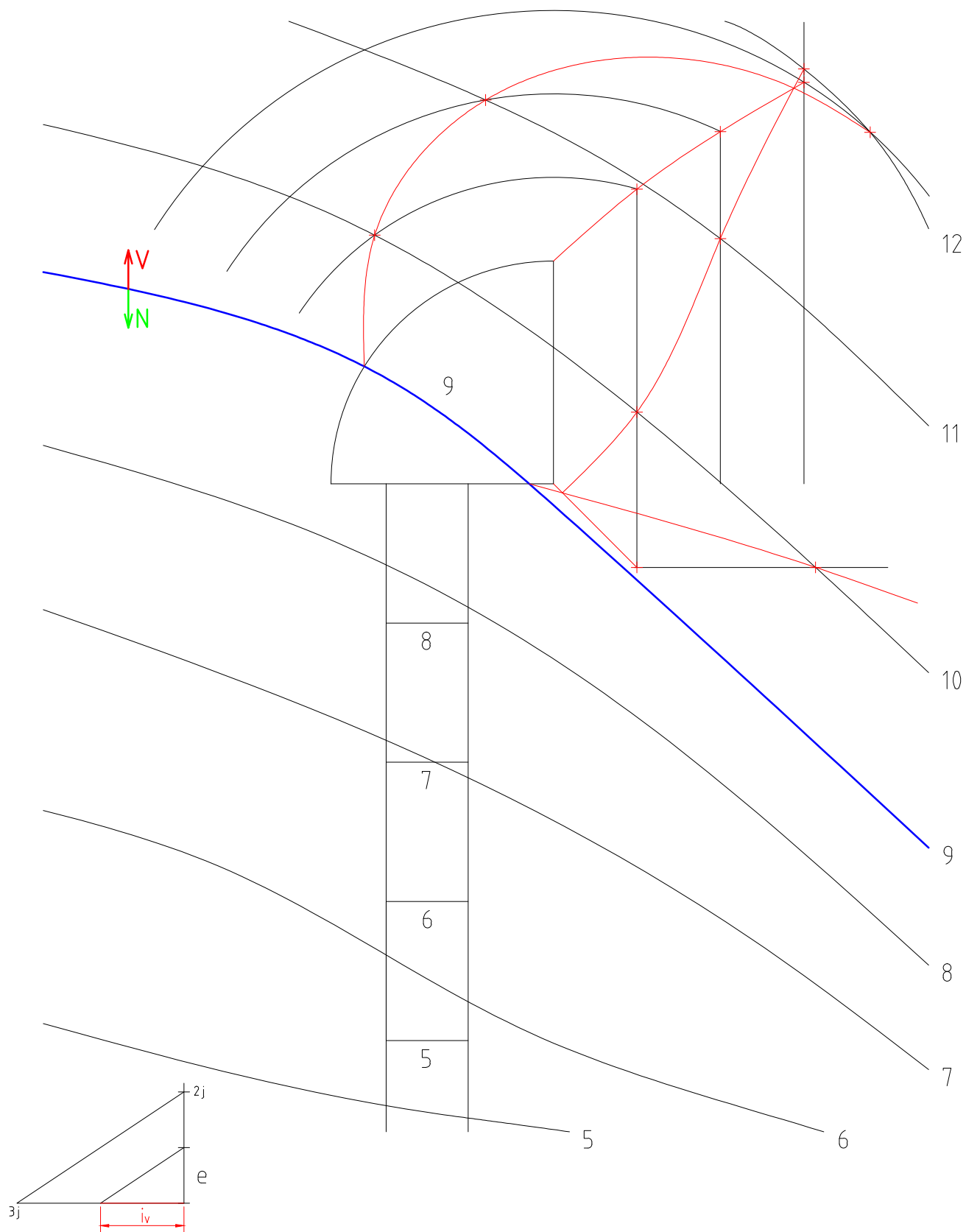

CVIČENÍ 12

Určete spojení daného objektu s okolním terénem pomocí výkopů a násypů. Objekt je tvořen cestou stoupající k plošině, která je ve výšce 9. Spád výkopů $s_v = 2/3$, spád násypů $s_n = 4/5$. Velikost ekvidistance v daném měřítku je dána graficky.

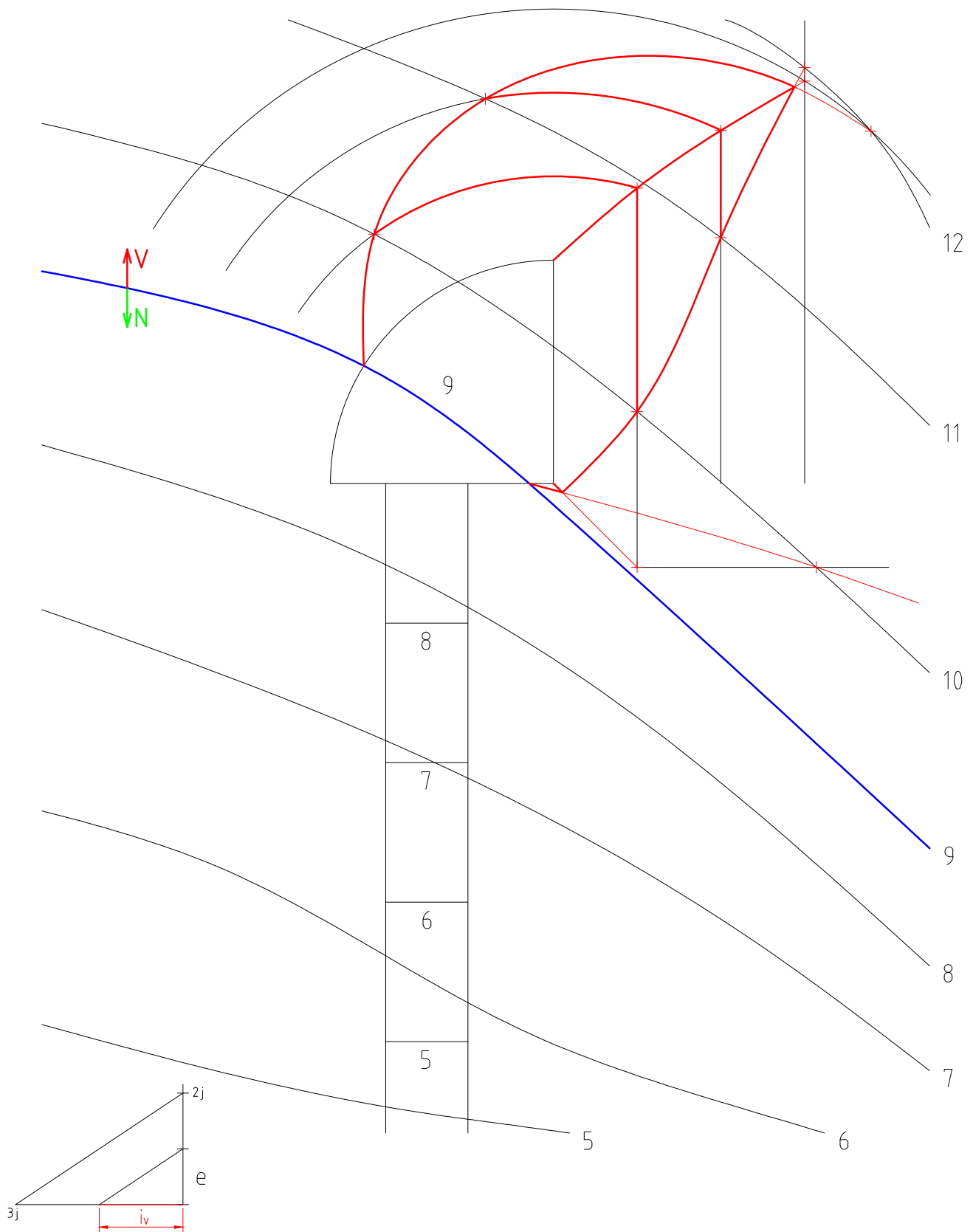

CVIČENÍ 12

Určete spojení daného objektu s okolním terénem pomocí výkopů a násypů. Objekt je tvořen cestou stoupající k plošině, která je ve výšce 9. Spád výkopů $s_v = 2/3$, spád násypů $s_n = 4/5$. Velikost ekvidistance v daném měřítku je dána graficky.

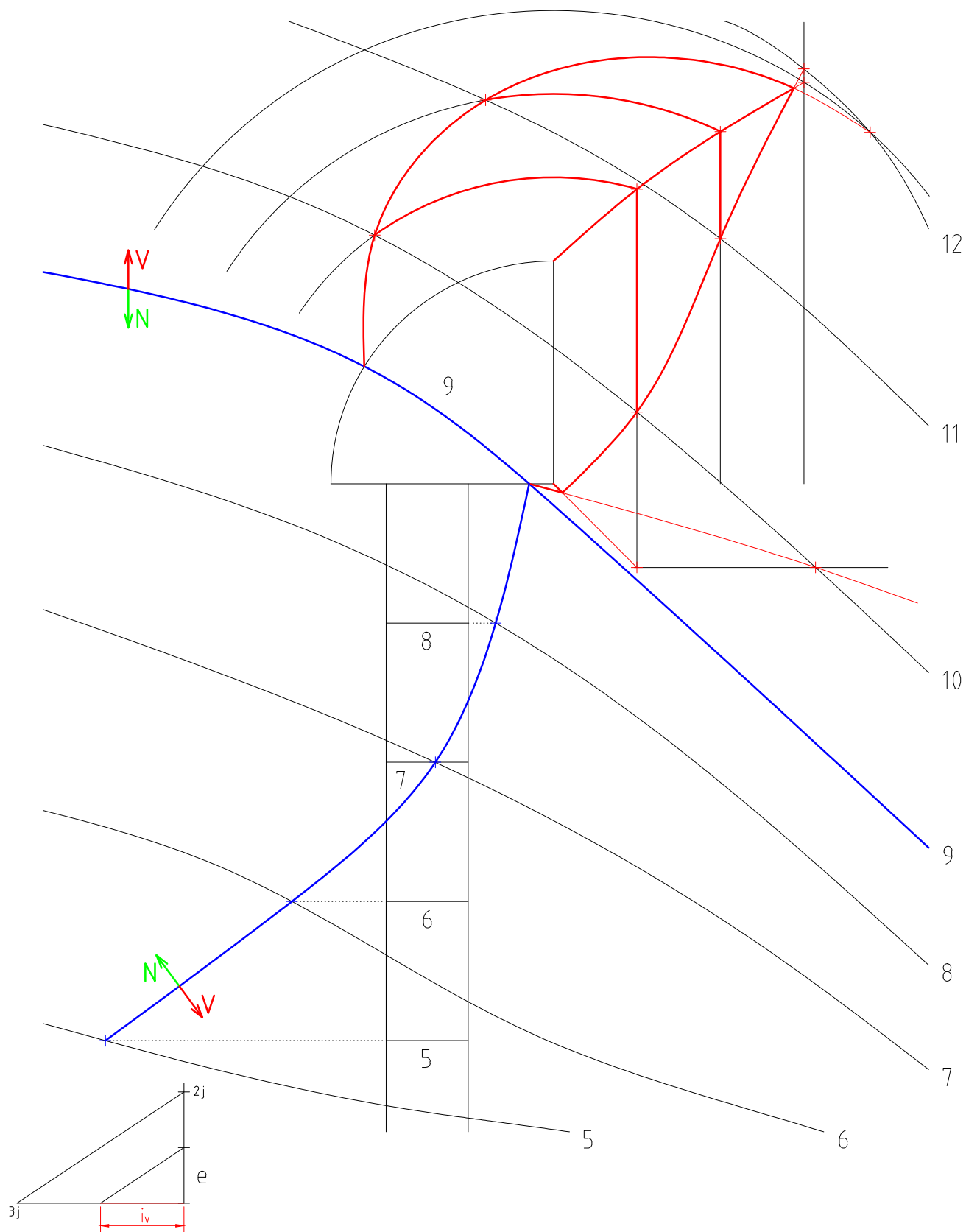

CVIČENÍ 12

Určete spojení daného objektu s okolním terénem pomocí výkopů a násypů. Objekt je tvořen cestou stoupající k plošině, která je ve výšce 9. Spád výkopů $s_v = 2/3$, spád násypů $s_n = 4/5$. Velikost ekvidistance v daném měřítku je dána graficky.

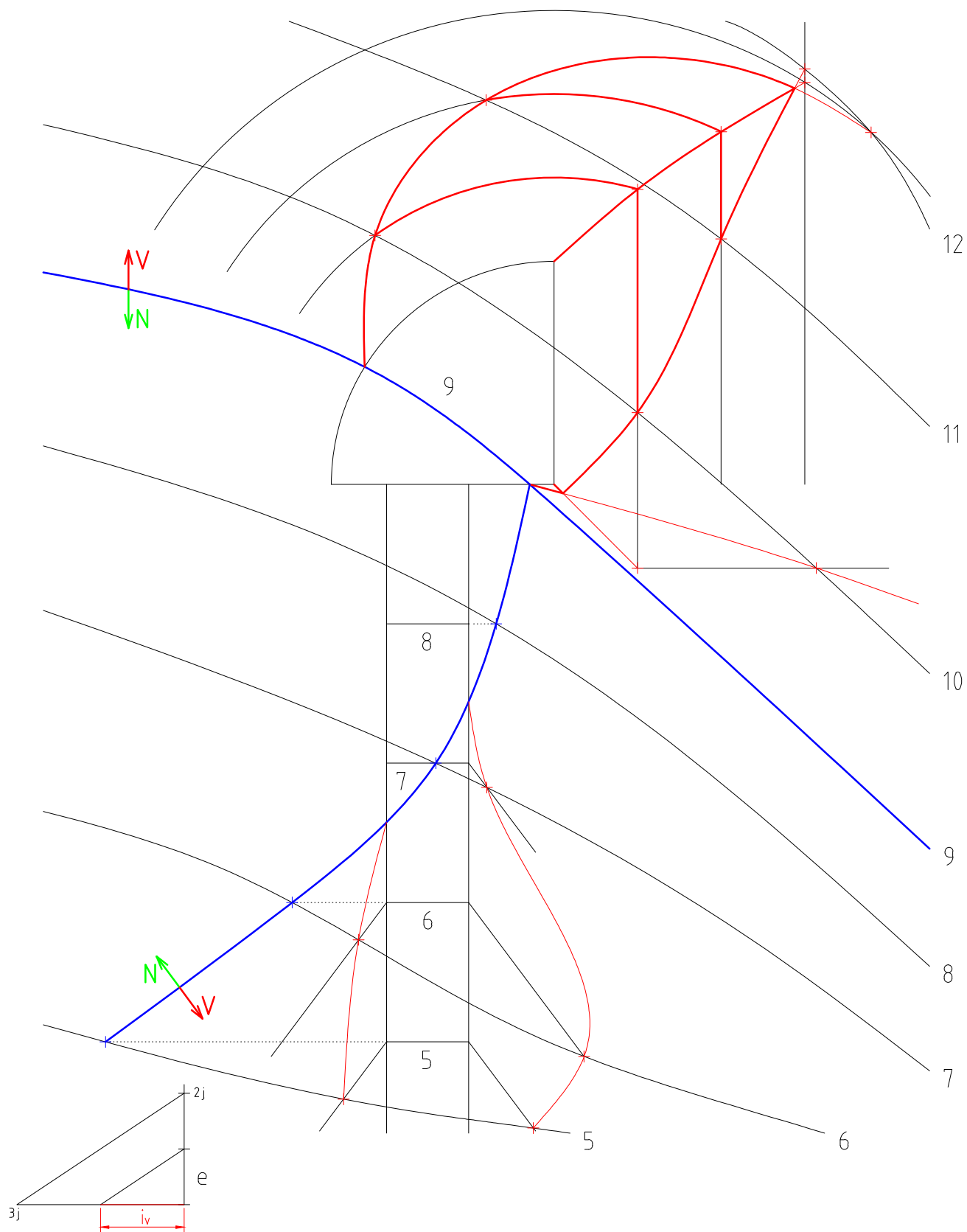

CVIČENÍ 12

Určete spojení daného objektu s okolním terénem pomocí výkopů a násypů. Objekt je tvořen cestou stoupající k plošině, která je ve výšce 9. Spád výkopů $s_v = 2/3$, spád násypů $s_n = 4/5$. Velikost ekvidistance v daném měřítku je dána graficky.

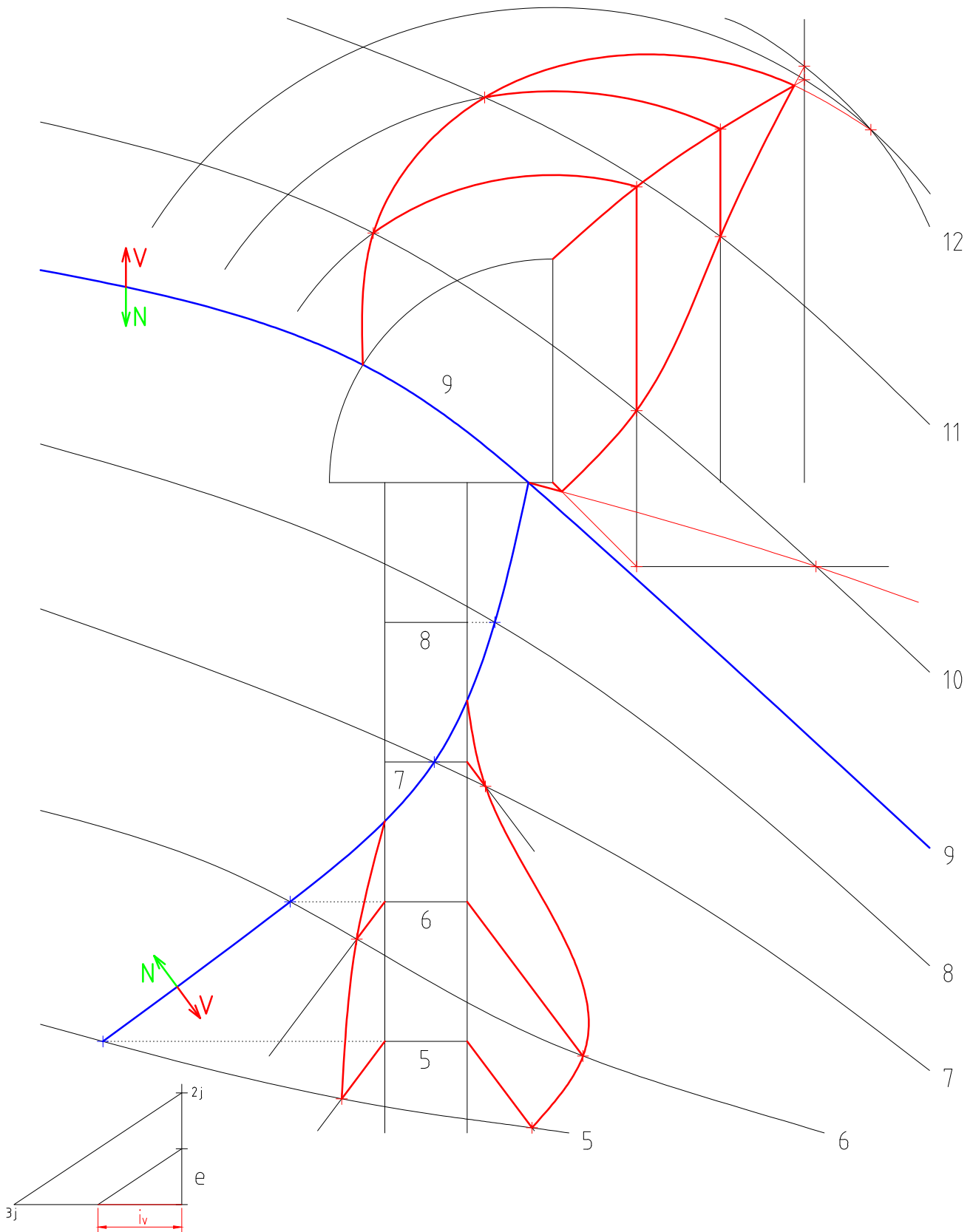

CVIČENÍ 12

Určete spojení daného objektu s okolním terénem pomocí výkopů a násypů. Objekt je tvořen cestou stoupající k plošině, která je ve výšce 9. Spád výkopů $s_v = 2/3$, spád násypů $s_n = 4/5$. Velikost ekvidistance v daném měřítku je dána graficky.

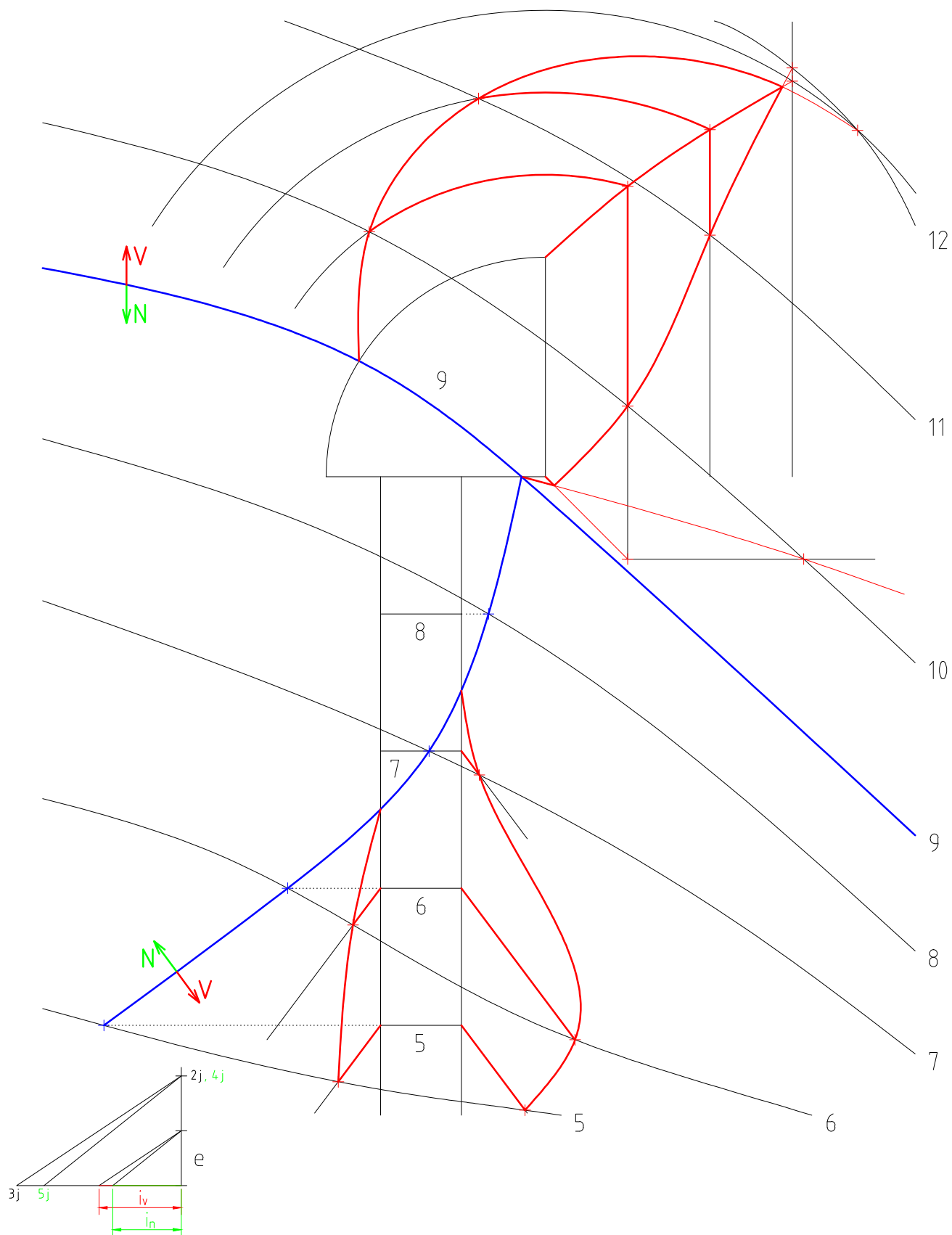

CVIČENÍ 12

Určete spojení daného objektu s okolním terénem pomocí výkopů a násypů. Objekt je tvořen cestou stoupající k plošině, která je ve výšce 9. Spád výkopů $s_v = 2/3$, spád násypů $s_n = 4/5$. Velikost ekvidistance v daném měřítku je dána graficky.

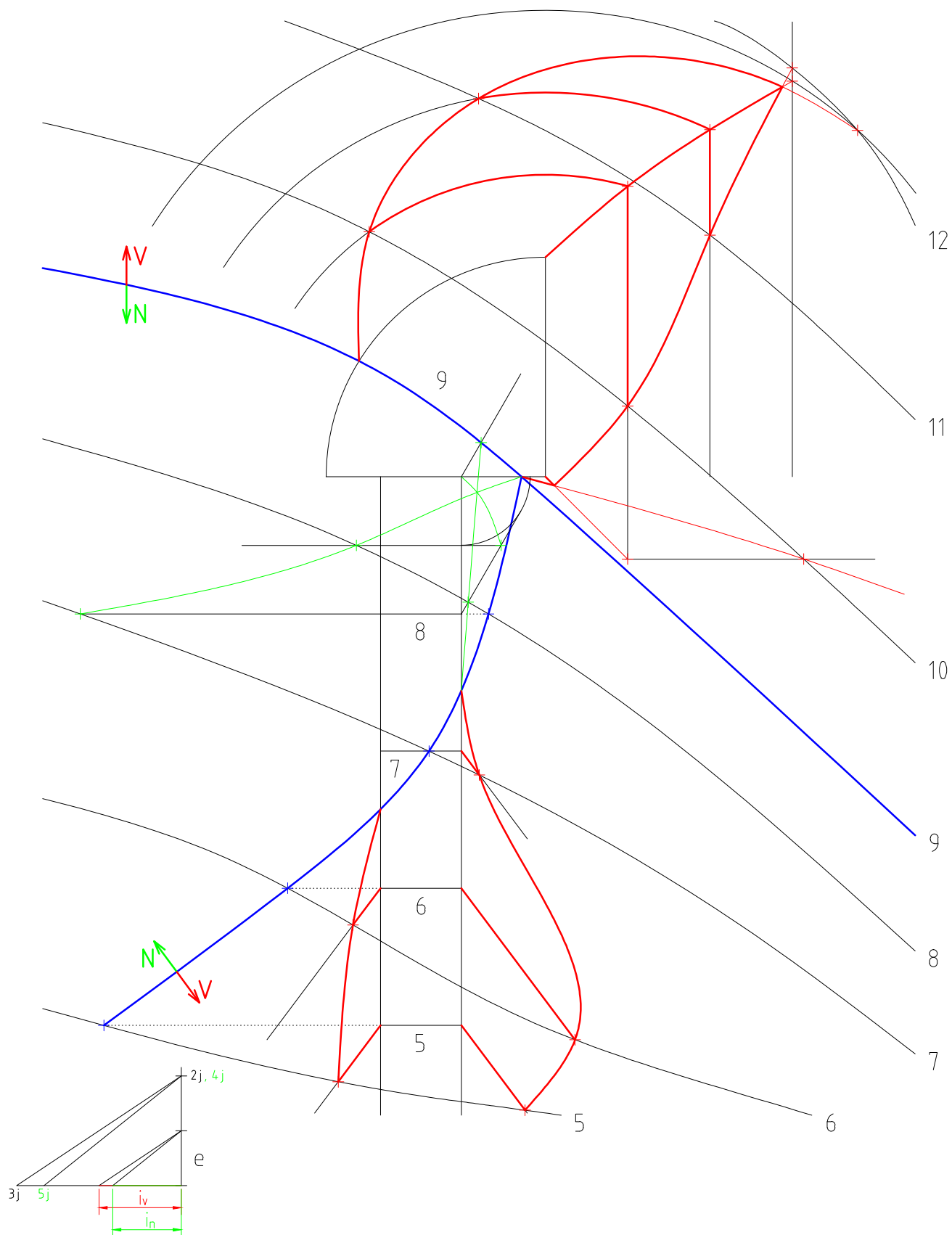

CVIČENÍ 12

Určete spojení daného objektu s okolním terénem pomocí výkopů a násypů. Objekt je tvořen cestou stoupající k plošině, která je ve výšce 9. Spád výkopů $s_v = 2/3$, spád násypů $s_n = 4/5$. Velikost ekvidistance v daném měřítku je dána graficky.

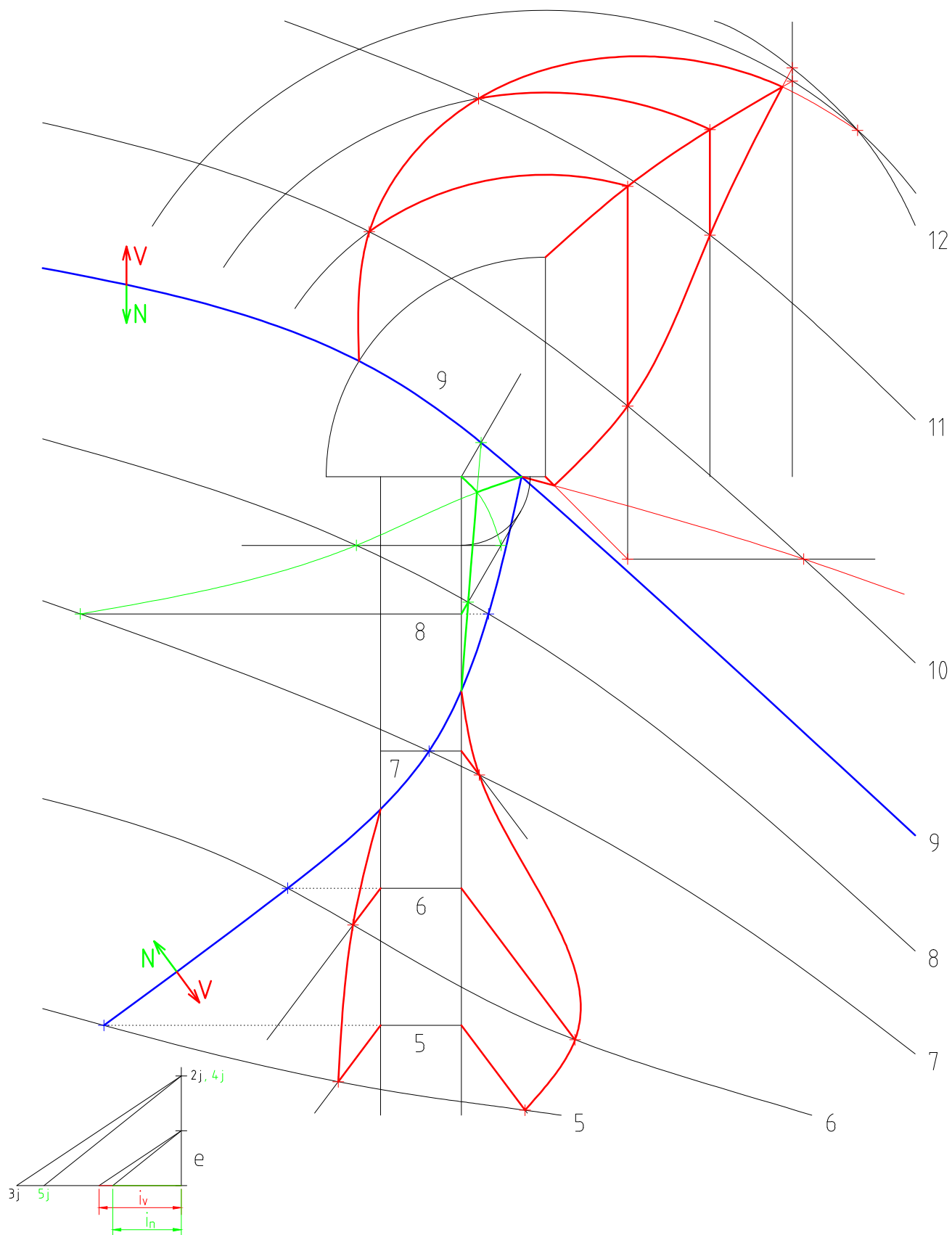

CVIČENÍ 12

Určete spojení daného objektu s okolním terénem pomocí výkopů a násypů. Objekt je tvořen cestou stoupající k plošině, která je ve výšce 9. Spád výkopů $s_v = 2/3$, spád násypů $s_n = 4/5$. Velikost ekvidistance v daném měřítku je dána graficky.

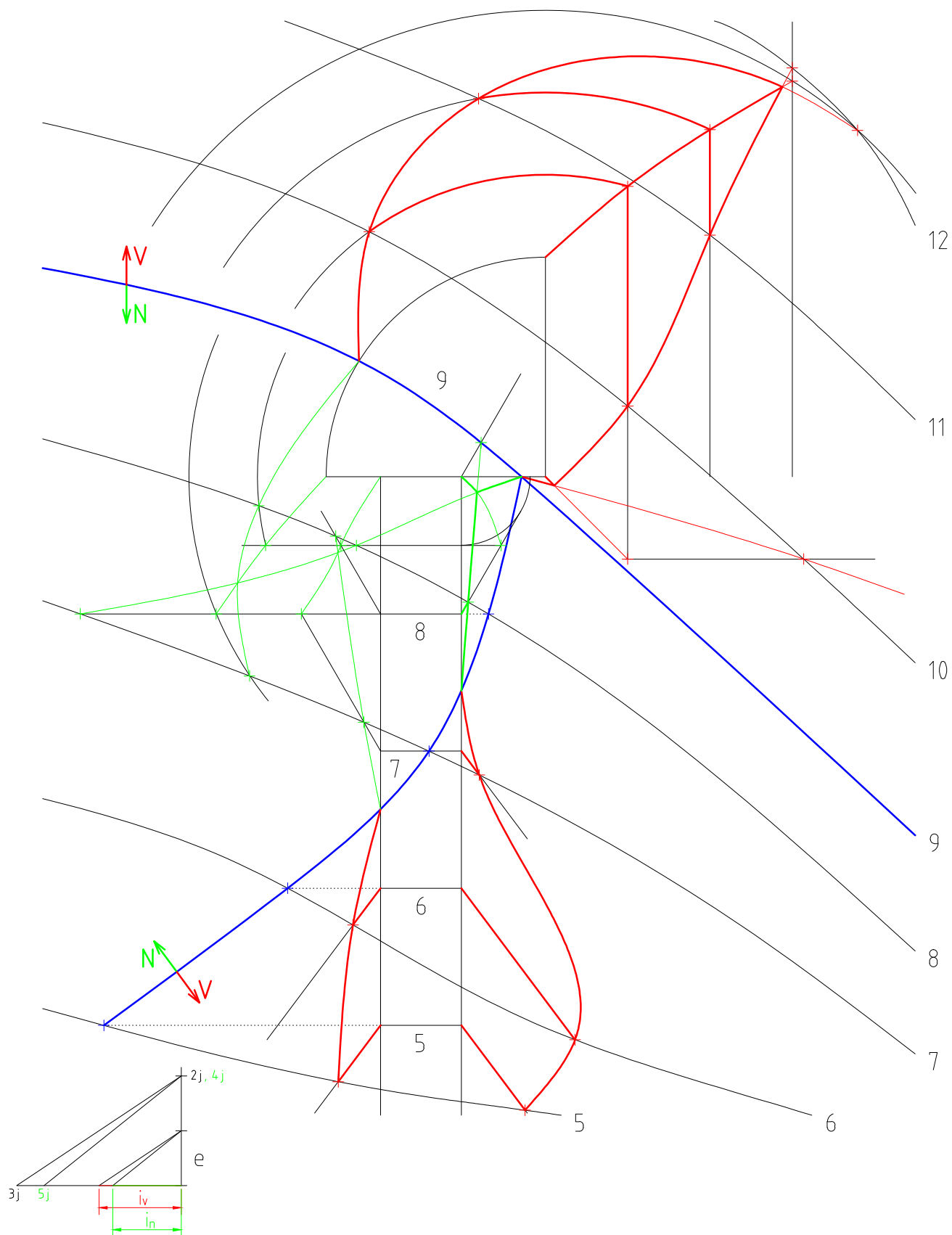

CVIČENÍ 12

Určete spojení daného objektu s okolním terénem pomocí výkopů a násypů. Objekt je tvořen cestou stoupající k plošině, která je ve výšce 9. Spád výkopů $s_v = 2/3$, spád násypů $s_n = 4/5$. Velikost ekvidistance v daném měřítku je dána graficky.

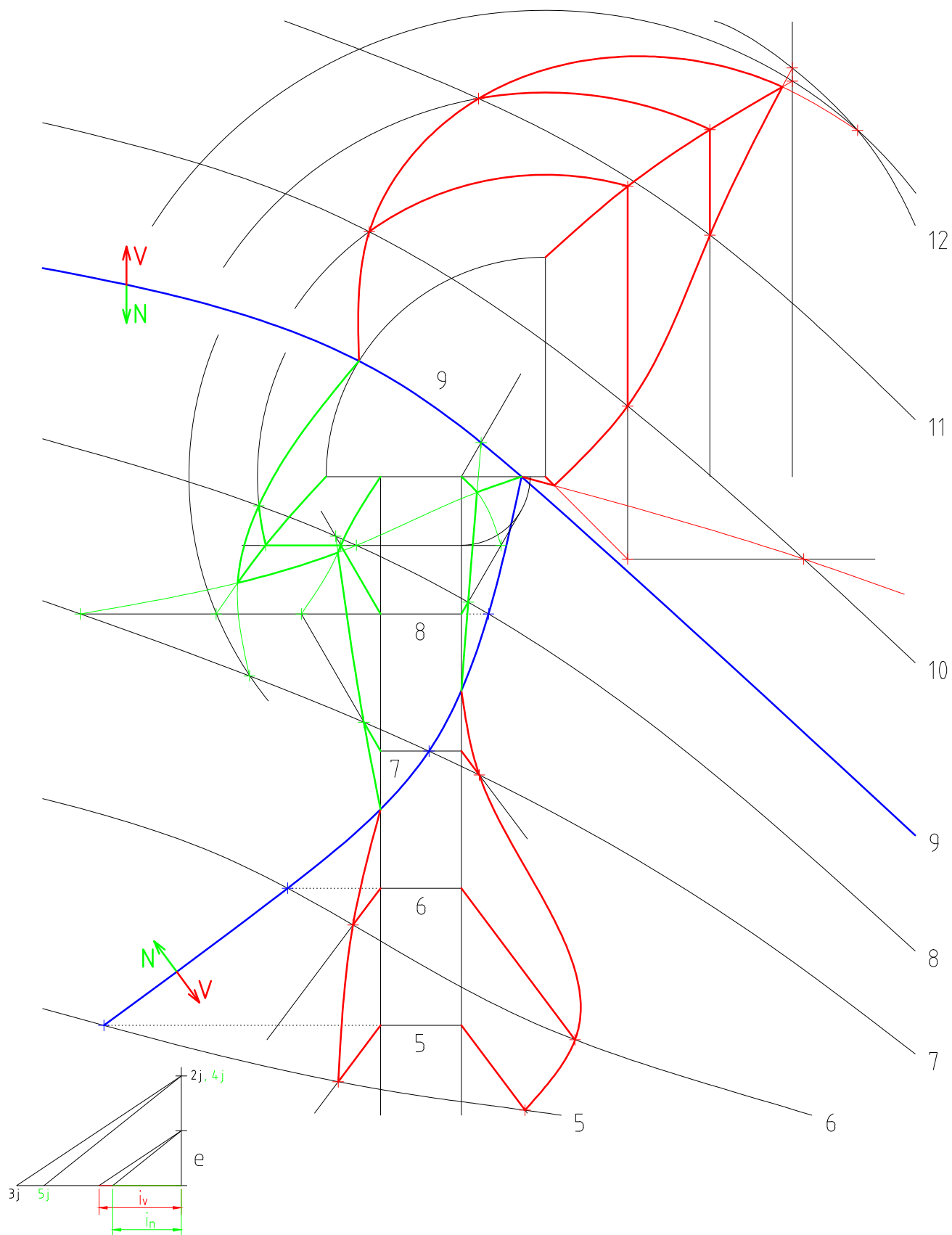

CVIČENÍ 12

Určete spojení daného objektu s okolním terénem pomocí výkopů a násypů. Objekt je tvořen cestou stoupající k plošině, která je ve výšce 9. Spád výkopů $s_v = 2/3$, spád násypů $s_n = 4/5$. Velikost ekvidistance v daném měřítku je dána graficky.

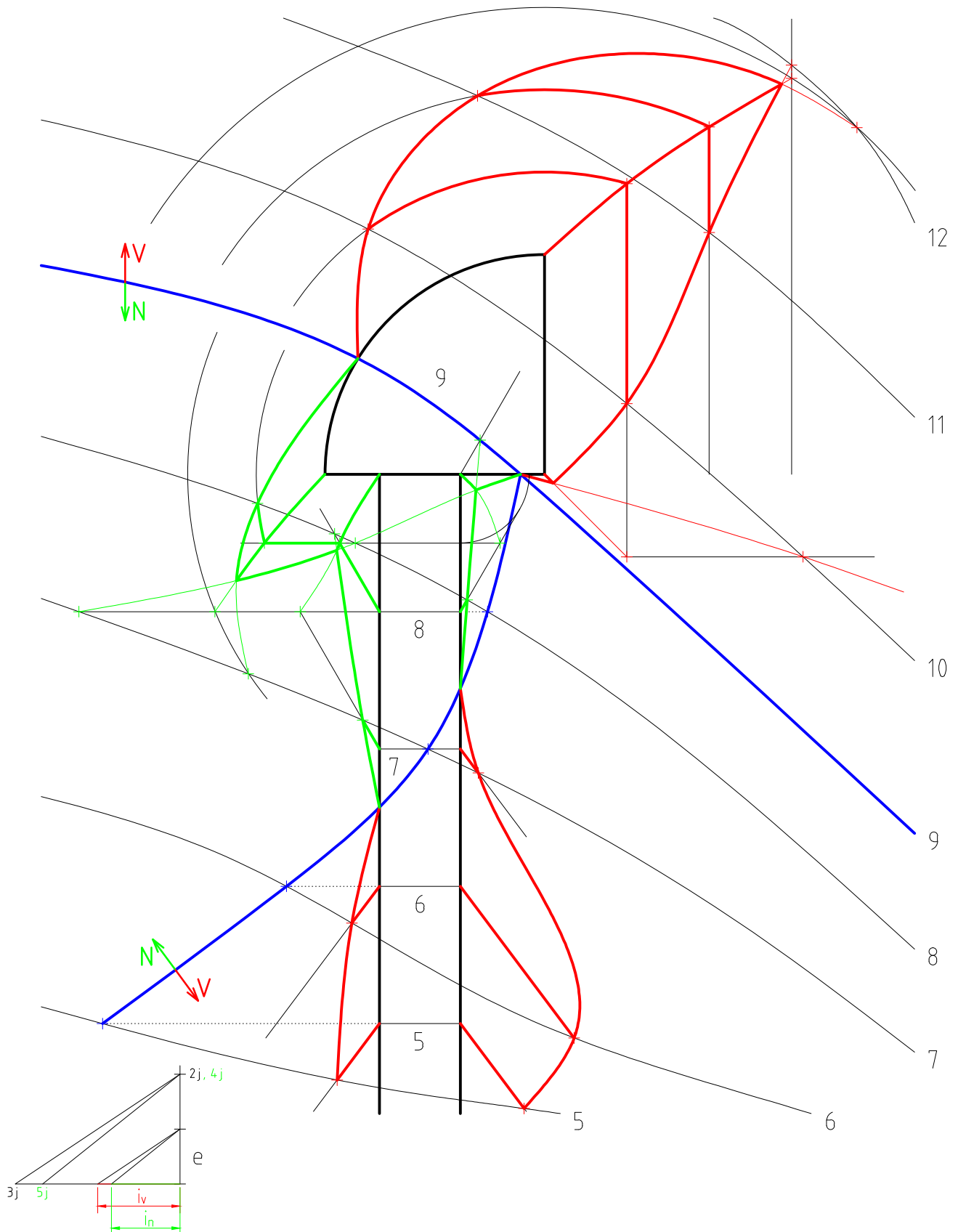

CVIČENÍ 12

Určete spojení daného objektu s okolním terénem pomocí výkopů a násypů. Objekt je tvořen cestou stoupající k plošině, která je ve výšce 9. Spád výkopů $s_v = 2/3$, spád násypů $s_n = 4/5$. Velikost ekvidistance v daném měřítku je dána graficky.

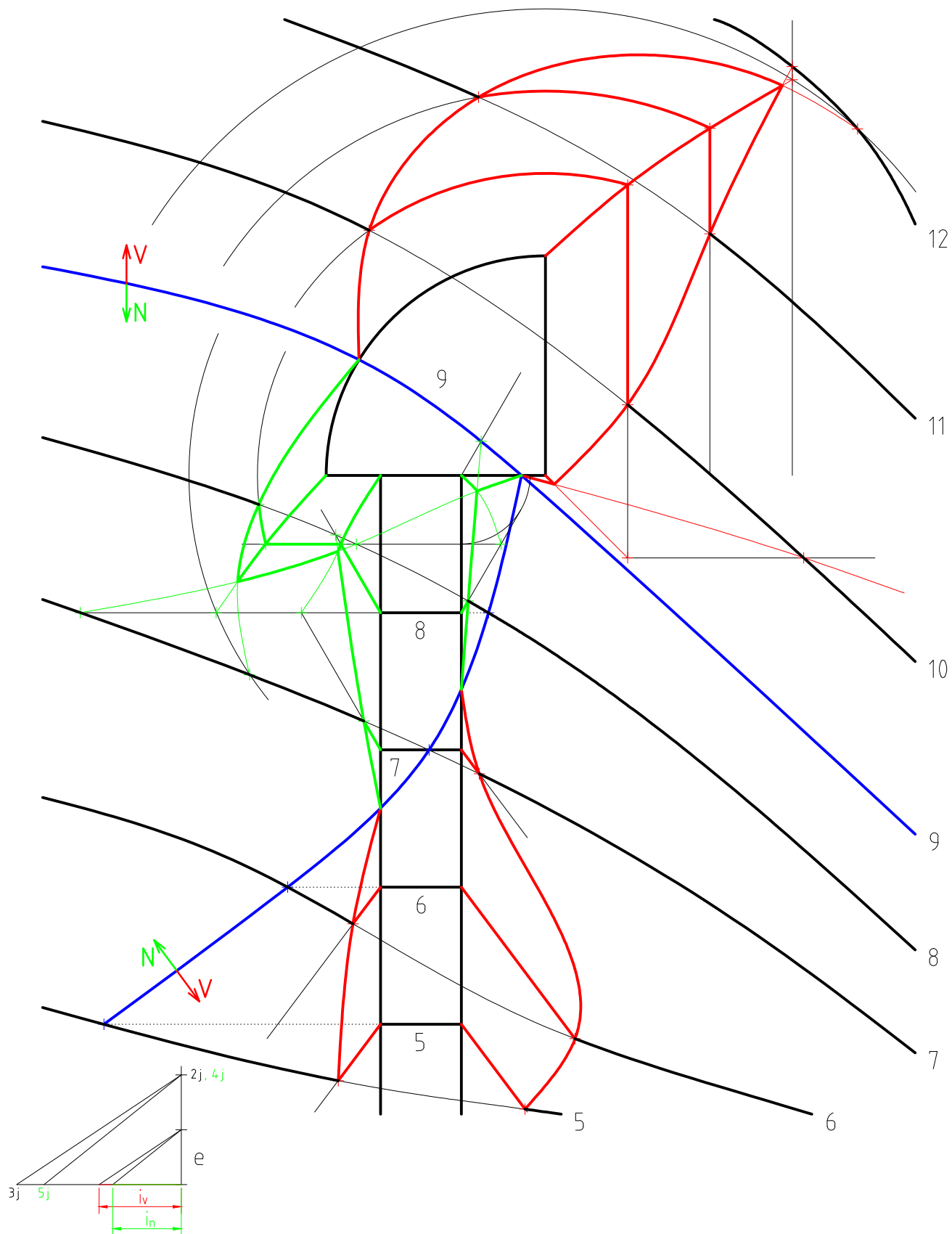

CVIČENÍ 12

Určete spojení daného objektu s okolním terénem pomocí výkopů a násypů. Objekt je tvořen cestou stoupající k plošině, která je ve výšce 9. Spád výkopů $s_v = 2/3$, spád násypů $s_n = 4/5$. Velikost ekvidistance v daném měřítku je dána graficky.

